

Varenummer: 12500000030100
Beskrivelse: KLEE-coil 500 000 030.100
M3 Stål hærdet, forz./gulkromat.

Mål

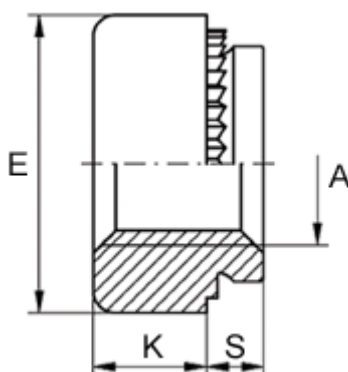

Anbefalet huldia. +0,05	= 4.75
Højde K	= 1.6
Indvendigt gevind A	= M3
Max reces højde S	= 0.7
Mindsteafstand til kant	= 3.6
Pladetykkelse M	= 0,8 op til 1,0
Udvendig diameter E	= 7.0